



LED - Serie
LED - series

Pixlip Pop LED Rollup
Pixlip Pop LED Rollup



- **Produktbeschreibung**
Product specifications
- **Lieferumfang**
Delivery
- **Standskizze**
Booth layout
- **Druckanforderungen**
Print specifications
- **Druckmaße**
Print sizes
- **Druckvorlagen**
Templates
- **Hinweise zur Druckdatenerstellung**
Guidelines for print data creation
- **Aufbauanleitung**
Assembly instruction
- **Häufig gestellte Fragen**
Frequently asked questions

Produktbeschreibung

Product specifications

Rollup adé! / Tschüß Rollup! / Der Star unter den Rollups / Rollup+. Mobiles, leuchtendes Display inkl. Druck und Transporttasche. Mit PIXLIP POP aus ultraleichtem Aluminium bekommen die klassischen Rollups eine leuchtende Konkurrenz. Durch den komplett werkzeugfreien Aufbau ist dieses Display ideal für den mobilen Einsatz. Die integrierte Hinterleuchtung und der brillante Druck garantieren Ihnen maximale Aufmerksamkeit. Die individuell bedruckte Frontgrafik kann jederzeit nachbestellt und eigenständig ausgetauscht werden. Lieferumfang: Das LED Display Pixlip POP wird mit einem Blockoutstoff mit integrierter LED Beleuchtung, einer individuell bedruckten Frontgrafik und zwei Füßen geliefert. Eine hochwertige Transporttasche und eine umfangreiche Aufbauanleitung ist ebenfalls im Lieferumfang enthalten. Technische Details: Druck: 6-farbiger Digitaldruck mit bis zu 1440 dpi. Material: Stoffgrafik, Aluminium, Kunststoff -Verbinder. Befestigung am System: eingenähter Silikonkeder. Bedruckung: Einseitig. Einsatzmöglichkeit: Innenbereich. Farbe: Silber.

Goodbye rollup! / The star among rollups / Rollup +. Mobile, luminous display including print and transport bag. With PIXLIP POP made of ultra-light aluminum, the classic rollups get a shining competition. The completely tool-free design makes this display ideal for mobile use. The integrated backlighting and brilliant print guarantee you maximum attention. The individually printed front graphic can be reordered at any time and replaced independently. Delivery: The Pixlip POP LED display comes with a blackout fabric with integrated LED lighting, an individually printed front graphic and two feet. A high-quality transport bag and extensive assembly instructions are also included in the scope of delivery. Technical details: Printing: 6-color digital printing with up to 1440 dpi. Material: fabric graphic, aluminum, plastic connector. Attachment to the system: sewn-in silicone piping. Printing: one-sided. Possible application: indoor. Silver.



Mit hochwertiger, homogener LED-Ausleuchtung
With high-quality, homogeneous LED illumination



Ultraleicht zu transportieren durch geringes Gewicht
Ultralight to transport due to low weight



Werkzeugfreier Aufbau in kürzester Zeit
Tool-free setup in shortest time



Plug & Play: einstecken und fertig!
Plug & Play: plug in and you're done!



Modern und optisch ansprechend
Modern and visually appealing



Einfacher und schneller Aufbau – nur drei Teile
Simple and fast setup - only three parts



Thekenplatten in verschiedenen Farben verfügbar
Counter plates available in different colors



zurück zur Übersicht
back to overview

Produktmaße

Product dimensions

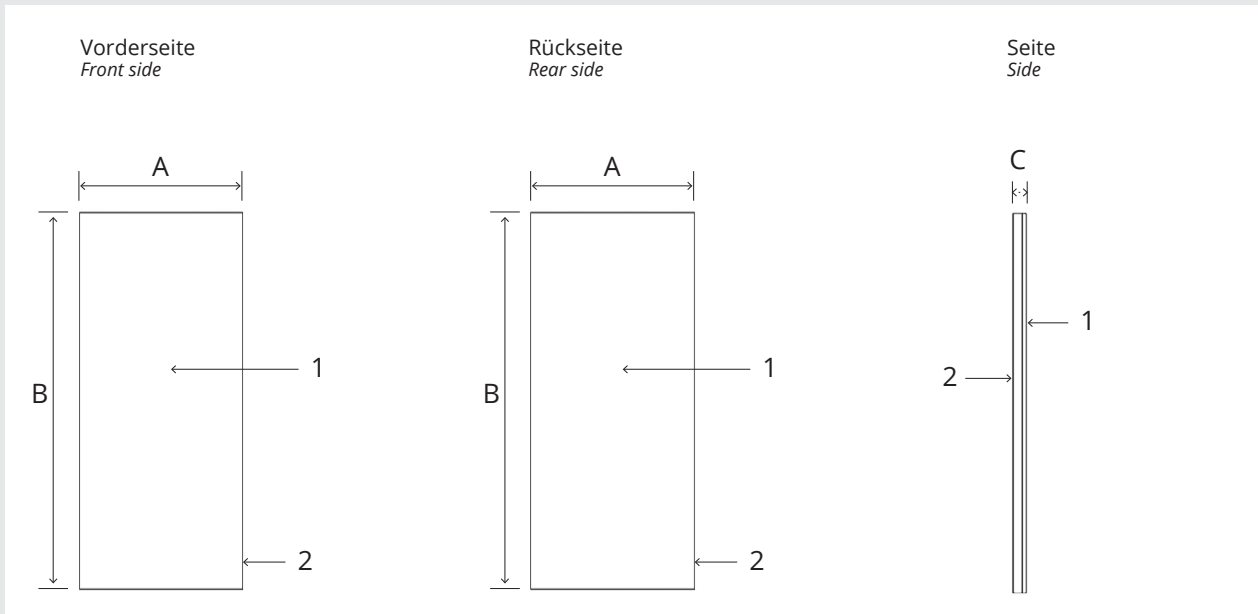

A > 850 mm
B > 2000 mm
1 > Druckfläche Front
Print area front
2 > Rahmen
Frame

A > 850 mm
B > 2000 mm
1 > Rückseite
Rear side
2 > Rahmen
Frame

C > 75 mm
1 > Druckfläche Front
Print area front
2 > Rückseite
Rear side

[← zurück zur Übersicht](#)
back to overview

Daten hochladen
File upload

KonOrg Shop
KonOrg shop

Druckanforderungen Print specifications

Für alle Dateien gilt:
Valid for all files:

Bilder, Logos und Texte müssen im CMYK-Modus angelegt werden. Wandeln Sie alle Schriften (Fonts) in Pfade um. Dokumente ohne Beschnitt/Überfüllung/Überdrucken anlegen. Schreiben Sie keine mehrseitigen PDF-Dateien, übersenden Sie uns nur Einzel-PDF-Dateien.

Images, logos and fonts must be generated in CMYK and should ideally be presented in vector form. Please do convert all fonts into paths and do not apply bleed margin or cutting marks to the document. Do not elaborate a multi-paged PDF document. Please do only transfer single-paged PDF documents.

Dateitypen:
File types:

PDF 1.6 x4, EPS, PSD, TIFF, Ai, JPG - **bitte keine Corel-, Excel-, Word- oder Power-Point-Daten**
PDF 1.6 x4, EPS, PSD, TIFF, Ai, JPG - **please do not send us Corel-, Excel-, Word- or Power-Point-files.**

CMYK Tiff-Dateien mit LZW-Komprimierung
CMYK tiff-file with LZW-compression

CMYK Illustrator CC/CS (inkl. Ebenen)
CMYK Illustrator CC/CS (with layers)

CMYK Photoshop CC/CS (inkl. Ebenen)
CMYK Photoshop CC/CS (with layers)

CMYK Indesign CC/CS (verpackt)
CMYK Indesign CC/CS (package)

CMYK EPS-Dateien mit JPG-Komprimierung
CMYK eps-file with JPG-compression

Datenmenge:
Data volume:

Im Endformat 1:1 sollten nach Möglichkeit 100 ppi Bildauflösung nicht unterschritten und 150 ppi nicht überschritten werden. Ab einer Dateigröße von 5000 mm die Datei bitte in 1:2 / 1:4 / 1:10 anlegen und die ppi proportional anpassen: (1:2 = 200 ppi; 1:4 = 400 ppi; 1:10 = 1000 ppi).

Finally the image resolution should not fall below 100 ppi or exceed 150 ppi when submitting the data in 1:1 trimmed size. Should you create a file bigger than 5000 mm please scale it on 1:2 / 1:4 / 1:10 and adjust the image resolution proportionally: (1:2 = 200 ppi; 1:4 = 400 ppi; 1:10 = 1000 ppi).

 **zurück zur Übersicht**
back to overview

Daten hochladen
File upload

Konorg Shop
Konorg shop

Druckanforderungen

Print specifications

Farbraum:

Colours:

Alle Sonderfarben müssen im CMYK-Farbraum angelegt sein (FOGRA 39/IsoCoatedV2). Bitte senden Sie - wenn möglich - zu jeder Datei einen farbverbindlichen Ausdruck oder Proof und / oder genaue Farbangaben in HKS/Pantone. Daten im RGB-Farbraum werden konvertiert, für spätere Farbabweichungen übernehmen wir keine Garantie.

All special colors must be generated in CMYK using FOGRA39/ IsoCoatedV2. Data in the RGB color space will be converted. If possible, please send us a binding proof, or create the exact color specification in HKS or Pantone. For subsequent color variations we assume no guarantee.

Datenbezeichnung:

File Designation:

Name_Produktnamen_Größe in mm_Menge. Z.B. MeineFirma_Ro.04_850x2200_Xxdrukken.pdf

Name_productname_size In mm_amount. I.g. MyCompany_Ro.04_850x2200_Xxprinting.pdf.

Datenübertragung:

File transfer:

<http://upload.konorg.com>

<http://upload.konorg.com>

 **zurück zur Übersicht**
back to overview

Daten hochladen
File upload

Konorg Shop
Konorg shop

Druckmaße

Print sizes

Bitte beachten Sie die [Hinweise zur Druckdatenerstellung](#).
Please note the [guidelines for print data creation](#).

Druckmaße LED RollUp Banner PIXLIP POP (BxH): **890 x 2040 mm**
Print sizes LED RollUp Banner PIXLIP POP (WxH): **890 x 2040 mm**

Sichtmaße (BxH): **830 x 1980 mm**
Visible sizes (WxH): **830 x 1980 mm**

 **zurück zur Übersicht**
back to overview

Daten hochladen
File upload

Konorg Shop
Konorg shop

Druckvorlagen Templates

Bitte öffnen Sie die untenstehenden links, um zu den Druckvorlagen zu gelangen. Die links öffnen das zugehörige Programm automatisch, sofern dieses auf Ihrem Computer installiert ist. Sie benötigen hierzu eine Internetverbindung. Nutzen Sie für andere Programmarten die eps-Vorlage unter Verwendung der Importfunktion.

Please open the following links to get the templates for this product. Links will open automatically if the relevant program is already installed on your computer. For this you need a internet-connection. For other applications choose the eps-file by using the import-function.



Druckvorlagen für Adobe Illustrator
Templates for Adobe Illustrator 

 [LED RollUp Banner PIXLIP POP](#)
LED RollUp Banner PIXLIP POP



Druckvorlagen für Adobe InDesign
Templates for Adobe InDesign 

 [LED RollUp Banner PIXLIP POP](#)
LED RollUp Banner PIXLIP POP



Druckvorlagen für Adobe Photoshop
Templates for Adobe Photoshop 

 [LED RollUp Banner PIXLIP POP](#)
LED RollUp Banner PIXLIP POP



Druckvorlagen für Adobe Illustrator
Templates for Adobe Illustrator 

 [LED RollUp Banner PIXLIP POP](#)
LED RollUp Banner PIXLIP POP



Druckvorlagen für Adobe InDesign
Templates for Adobe InDesign 

 [LED RollUp Banner PIXLIP POP](#)
LED RollUp Banner PIXLIP POP



Druckvorlagen für andere Anwendungen
Templates for other applications 

 [LED RollUp Banner PIXLIP POP](#)
LED RollUp Banner PIXLIP POP

 [zurück zur Übersicht](#)
back to overview

Hinweise zur Druckdatenerstellung

Guidelines for print data creation

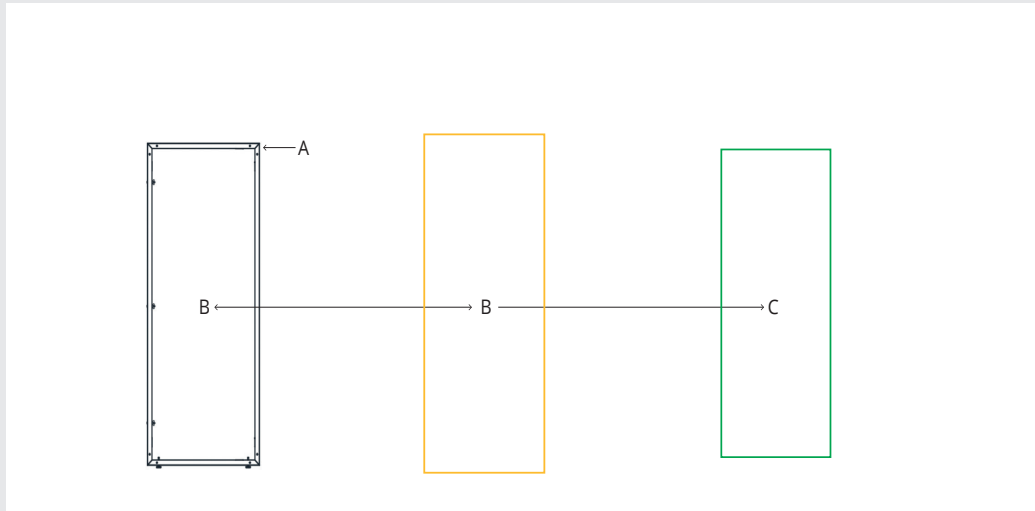

A > Rahmen
A > Frame

B > Druckbereich/Druckmaß > auf diesen Bereich ist die Druckvorlage angelegt
B > Print area/Print size > template is designed for this area

C > Sichtbereich/Sichtmaß > in der Druckvorlage mit grüner Linie angezeigt
C > Visible area/Visible size > shown in the template as a green line

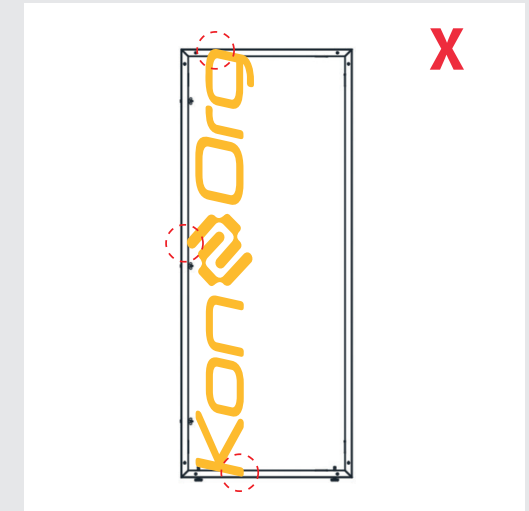
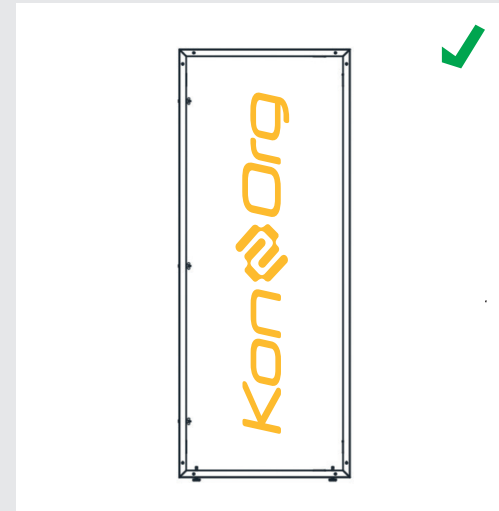

Das im Datenblatt angegebene Druckmaß umfasst die sichtbaren und nicht sichtbaren Bereiche des Grafikträgers. Bitte legen Sie die Druckdatei immer auf das **Druckmaß** unter Berücksichtigung des **Sichtmaßes** an. Hintergrundgrafiken und -bilder/-texturen sollten über das gesamte Druckmaß angelegt, wichtige grafische Elemente, die beschnittlos sichtbar sein sollen, müssen innerhalb des Sichtmaßes platziert werden.

The printsize mentioned in the data sheet includes the visible and non-visible areas of the graphic sheet. Please layout the printfile according to the **print size** in consideration of the **visible size**. Background-graphics, -pictures and -textures should be laid out across the whole print size. Important graphical elements, which should be seen without any crops must be placed within the visible size.

[← zurück zur Übersicht](#)
back to overview

Daten hochladen
File upload

KonOrg Shop
KonOrg shop

Übersicht
Overview

Produktbeschreibung
Product specifications

Produktmaße
Product dimensions

Druckanforderungen
Print specifications

Druckmaße
Print sizes

Druckvorlagen
Templates

Hinweise zur Druckdatenerstellung
Guidelines for print data creation

Aufbauanleitung
Assembly instruction

Häufig gestellte Fragen
Frequently asked questions

Aufbauanleitung *Assembly instructions*

... in Arbeit

... *in progress*

 **zurück zur Übersicht**
back to overview

Daten hochladen
File upload

Konorg Shop
Konorg shop

Häufig gestellte Fragen

Frequently asked questions

Ich kann die Druckvorlagen nicht öffnen
I cannot open the templates



Sie haben keines der aufgeführten Programme auf Ihrem Rechner installiert
You do not have any of the listed programs installed on your computer

Wie lasse ich Ihnen meine Druckvorlage zukommen?
How can I send you my print data?



Bitte benutzen Sie den link unten rechts um zum upload zu gelangen
Please use the link right below at the bottom to upload yor data

Wieviel Überfüllung oder Beschnitt wird benötigt?
How much overlay or bleed is required?



Wir benötigen keine Beschnittzugaben, Passermarken oder Überfüllungen
We do not need any bleeds, passers nor overlays

Was passiert, nachdem ich meine Daten hochgeladen habe?
What happens after uploading my print data?



Die Daten werden einem automatischen Überprüfungsprogramm zugeführt, Sie erhalten einen Kontrollabzug mit Bericht zur Freigabe oder Korrektur
The files will be tranferred to an automatic check, you will get a screen proof with a report for confirmation or correction

Können Sonderfarben gedruckt werden?
Can special colors be printed?



Im Digitaldruck können keine Sonderfarben wie gold, silber oder ähnliches gedruckt werden. Pantone-, HKS- und RAL-Farben werden bestmöglich simuliert
In digital printing no special colors such as gold, silver or the like can be printed. Pantone-, HKS- and RAL-colors will be simulated best possible

Gibt es einen farbverbindlichen Andruck?
Is a colour-binding proof included?



Sie können uns einen Farbton, z.B. in HKS oder Pantone angeben, an dem wir uns bei der Erstellung Ihres Produktes richten. (Bitte beachten Sie, dass Sie die HKS- oder Pantone-Werte auch entsprechend in Ihrer Druckdatei anlegen.) Alternativ können Sie auch kostenpflichtig einen Andruck auf Original-Material bestellen oder Sie lassen uns einen Proof Ihrer Druckdatei zukommen
You can provide us a color tone for example in HKS or Pantone. We will consider your reference when printing your job (Please note, that these colors must also be prepared in your printfile). Alternatively you can order a press proof on original material subject to charge or send us your colour proof



zurück zur Übersicht
back to overview