



Zipper Wall - Serie
Zipper Wall - series

Messestand Bonn Zipper Wall
Exhibition Stand Bonn Zipper Wall



- Produktbeschreibung
Product specifications
- Lieferumfang
Delivery
- Abmessungen
Sizes
- Druckanforderungen
Print specifications
- Druckmaße
Print sizes
- Druckvorlagen
Templates
- Hinweise zur Druckdatenerstellung
Guidelines for print data creation
- Aufbauanleitung
Assembly instruction
- Häufig gestellte Fragen
Frequently asked questions

Produktbeschreibung

Product specifications

Die Messewände der Serie ExpoVario bestehen aus einem Messewandsystem, das sich sehr einfach aufbauen lässt. Der Stretch Display Stoff wird ganz einfach über das komplette Werbesystem gezogen und dann mit einem Reißverschluss verschlossen. Einfacher geht `s nicht! Das System besteht aus stabilen, mit Druckknöpfen verbundenen Aluminiumprofilen. Der Druck der ExpoVario Messewände erfolgt auf knitterarmem, B1-zertifiziertem Spezialstoff. Der textile Grafikträger kann vollflächig bedruckt werden – somit können die ExpoVario Messewände für einen 360°-Effekt auch völlig frei im Raum stehen. Ergänzt wird das Messeset durch eine hochwertige, bedruckbare Messetheke: Die moderne Faltheke ist dank cleverer Pop-Up-Mechanik in wenigen Sekunden einsatzbereit. Der brillante 6-Farbdruck erfolgt auf einer Stoffgrafik, die auf Wunsch auch einzeln, z.B. mit einem anderen Motiv, ersetzt werden kann. Die leichten Materialien dieses Messesets machen Transport und Lagerung denkbar einfach. Ihr ExpoVario Messeset lässt sich sehr klein zusammenfallen und somit auch in PKW oder Van transportieren. Technische Details: Druck: 6-farbiger Digitaldruck. Material: Aluminium, Kunststoff, Polyester, B1-zertifiziert.

Lieferumfang:

Das Messeset besteht aus: 1x Messewand Stoff ExpoVario Curved und 1x Promotiontheke Quick Up. Im Lieferumfang sind zudem Transporttaschen für alle Elemente enthalten.

The exhibition walls of the ExpoVario series consist of a trade fair wall system that is very easy to set up. The stretch display fabric is easily pulled over the entire advertising system and then closed with a zipper. It could not be easier! The system consists of stable aluminum profiles connected with press studs. The printing of the ExpoVario exhibition walls takes place on crease-resistant, B1-certified special material. The textile graphics board can be printed over the entire surface - thus the ExpoVario exhibition walls can stand completely free in the room for a 360 ° effect. The fair set is complemented by a high-quality, printable trade fair counter: thanks to the clever pop-up mechanism, the modern folding counter is ready to use in just a few seconds. The brilliant 6-color printing is done on a fabric graphic, which can also be individually, e.g. with another motive, can be replaced. The lightweight materials of this fair set make transportation and storage extremely easy. Your ExpoVario exhibition set can be folded up very small and can therefore also be transported in a car or van. Technical details: Printing: 6-color digital printing. Material: aluminum, plastic, polyester, B1 certified.

Delivery:

The fair set consists of: 1x exhibition wall fabric ExpoVario Curved and 1x promotion counter Quick Up. The delivery also includes transport bags for all items.

 **zurück zur Übersicht**
back to overview

Daten hochladen
File upload

Konorg Shop
Konorg shop

Lieferumfang

Delivery

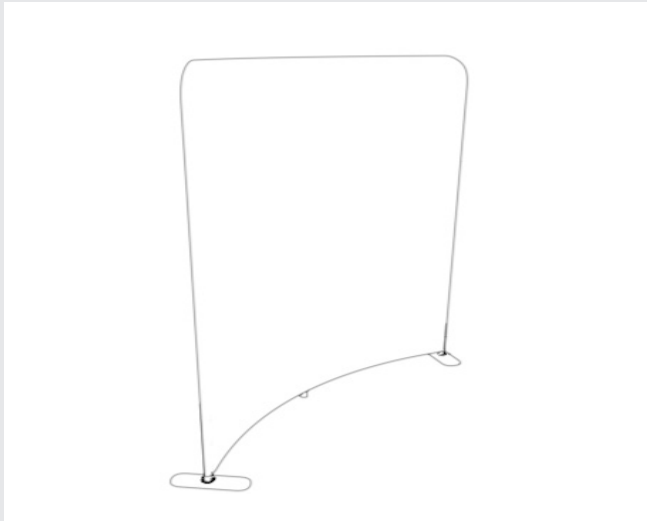

1x Messewand Stoff ExpoVario Curved
1x Exhibition Wall Fabric ExpoVario Curved

- Einfacher Aufbau durch Druckknopfsystem
- Einseitig oder beidseitig bedruckter Stretch-Display-Stoff für eine ausgefallene Form und Optik
- Kosteneffizient und praktisch
- *Simple construction by push-button system*
- *One-side or two-sided printed stretch display fabric for a fancy shape and look*
- *Cost effective and practical*



1x Promotiontheke Quick Up
1x Promotion Counter Quick Up

- Mit nur einem Handgriff dank Gasdruckfeder-System in wenigen Sekunden einsatzbereit
- Inkl. individuell bedruckter Textilgrafik
- Ideal zum Transport von Messezubehör
- Leichte Materialien – trotzdem sehr stabil
- Optional mit LED Beleuchtung
- *With just one hand thanks to gas spring system ready for use in just a few seconds*
- *Incl. individually printed textile graphic*
- *Ideal for transporting exhibition accessories*
- *Lightweight materials - nevertheless very stable*
- *Optionally with LED lighting*

[← zurück zur Übersicht](#)
back to overview

[Daten hochladen](#)
File upload

[Konorg Shop](#)
Konorg shop

Produktabmessungen

Product dimensions

Messewand ExpoVario Curved
Exhibition Wall ExpoVario Curved

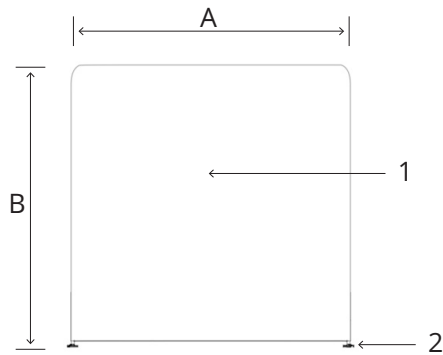

A > 2400 mm
B > 2300 mm

1 > Druckfläche Front - Print area front
2 > Standfüße - Feet

Packmaße

Pack sizes

(BxHxT): 260 x 260 x 1000 mm
(WxHxD): 260 x 260 x 1000 mm

Promotiontheke Quick Up
Promotion Counter Quick Up

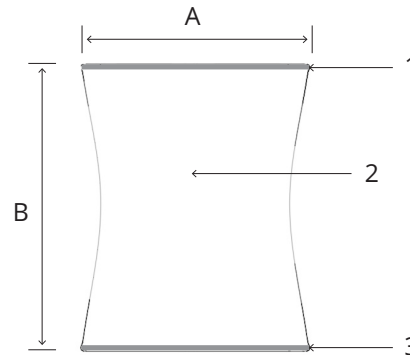

A > 700 mm
B > 900 mm

1 > Deckelplatte - cover plate
2 > Druckbereich Front - print area front
3 > Bodenplatte - base plate

Packmaße

Pack sizes

(BxHxT): 900 x 150 x 600 mm
(WxHxD): 900 x 150 x 600 mm

[← zurück zur Übersicht](#)
back to overview

[Daten hochladen](#)
File upload

[Konorg Shop](#)
Konorg shop

Druckanforderungen Print specifications

Für alle Dateien gilt:
Valid for all files:

Bilder, Logos und Texte müssen im CMYK-Modus angelegt werden. Wandeln Sie alle Schriften (Fonts) in Pfade um. Dokumente ohne Beschnitt/Überfüllung/Überdrucken anlegen. Schreiben Sie keine mehrseitigen PDF-Dateien, übersenden Sie uns nur Einzel-PDF-Dateien.

Images, logos and fonts must be generated in CMYK and should ideally be presented in vector form. Please do convert all fonts into paths and do not apply bleed margin or cutting marks to the document. Do not elaborate a multi-paged PDF document. Please do only transfer single-paged PDF documents.

Dateitypen:
File types:

PDF 1.6 x4, EPS, PSD, TIFF, Ai, JPG - **bitte keine Corel-, Excel-, Word- oder Power-Point-Daten**
PDF 1.6 x4, EPS, PSD, TIFF, Ai, JPG - **please do not send us Corel-, Excel-, Word- or Power-Point-files.**

CMYK Tiff-Dateien mit LZW-Komprimierung
CMYK tiff-file with LZW-compression

CMYK Illustrator CC/CS (inkl. Ebenen)
CMYK Illustrator CC/CS (with layers)

CMYK Photoshop CC/CS (inkl. Ebenen)
CMYK Photoshop CC/CS (with layers)

CMYK Indesign CC/CS (verpackt)
CMYK Indesign CC/CS (package)

CMYK EPS-Dateien mit JPG-Komprimierung
CMYK eps-file with JPG-compression

Datenmenge:
Data volume:

Im Endformat 1:1 sollten nach Möglichkeit 100 ppi Bildauflösung nicht unterschritten und 150 ppi nicht überschritten werden. Ab einer Dateigröße von 5000 mm die Datei bitte in 1:2 / 1:4 / 1:10 anlegen und die ppi proportional anpassen: (1:2 = 200 ppi; 1:4 = 400 ppi; 1:10 = 1000 ppi).

Finally the image resolution should not fall below 100 ppi or exceed 150 ppi when submitting the data in 1:1 trimmed size. Should you create a file bigger than 5000 mm please scale it on 1:2 / 1:4 / 1:10 and adjust the image resolution proportionally: (1:2 = 200 ppi; 1:4 = 400 ppi; 1:10 = 1000 ppi).

 **zurück zur Übersicht**
back to overview

Daten hochladen
File upload

Konorg Shop
Konorg shop

Druckanforderungen

Print specifications

Farbraum:

Colours:

Alle Sonderfarben müssen im CMYK-Farbraum angelegt sein (FOGRA 39/IsoCoatedV2). Bitte senden Sie - wenn möglich - zu jeder Datei einen farbverbindlichen Ausdruck oder Proof und / oder genaue Farbangaben in HKS/Pantone. Daten im RGB-Farbraum werden konvertiert, für spätere Farbabweichungen übernehmen wir keine Garantie.

All special colors must be generated in CMYK using FOGRA39/ IsoCoatedV2. Data in the RGB color space will be converted. If possible, please send us a binding proof, or create the exact color specification in HKS or Pantone. For subsequent color variations we assume no guarantee.

Datenbezeichnung:

File Designation:

Name_Produktnamen_Größe in mm_Menge. Z.B. MeineFirma_Ro.04_850x2200_Xxdrukken.pdf

Name_productname_size In mm_amount. I.g. MyCompany_Ro.04_850x2200_Xxprinting.pdf.

Datenübertragung:

File transfer:

<http://upload.konorg.com>

<http://upload.konorg.com>

 **zurück zur Übersicht**
back to overview

Daten hochladen
File upload

Konorg Shop
Konorg shop

Druckmaße

Print sizes

Bitte beachten Sie die [Hinweise zur Druckdatenerstellung](#).
Please note the [guidelines for print data creation](#).

Druckmaße Messewand Vorderseite (BxH): **2680 x 2380 mm**
Print sizes exhibition wall front side (WxH): 2680 x 2380 mm

Sichtmaße (BxH): **2480 x 2180 mm**
Visible sizes (WxH): 2480 x 2180 mm

Druckmaße Messewand Rückseite (BxH): **2780 x 2380 mm**
Print sizes exhibition wall rear side (WxH): 2780 x 2380 mm

Sichtmaße (BxH): **2580 x 2180 mm**
Visible sizes (WxH): 2580 x 2180 mm

Druckmaße Theke Vorderseite (BxH): **1100 x 1050 mm**
Print sizes counter front side (WxH): 1100 x 1050 mm

Sichtmaße (BxH): **500 x 850 mm**
visible sizes (WxH): 500 x 850 mm

Druckmaße Theke Rückseite (BxH): **1100 x 1050 mm**
Print sizes counter rear side (WxH): 1100 x 1050 mm

Sichtmaße (BxH): **500 x 850 mm**
visible sizes (WxH): 500 x 850 mm

 **zurück zur Übersicht**
back to overview

Daten hochladen
File upload

Konorg Shop
Konorg shop

Druckvorlagen Templates

Bitte öffnen Sie die untenstehenden links, um zu den Druckvorlagen zu gelangen. Die links öffnen das zugehörige Programm automatisch, sofern dieses auf Ihrem Computer installiert ist. Sie benötigen hierzu eine Internetverbindung. Nutzen Sie für andere Programmarten die eps-Vorlage unter Verwendung der Importfunktion.

Please open the following links to get the templates for this product. Links will open automatically if the relevant program is already installed on your computer. For this you need a internet-connection. For other applications choose the eps-file by using the import-function.



Druckvorlagen für Adobe Illustrator

Templates for Adobe Illustrator 

- ➔ Messewand Vorderseite
Exhibition wall front side
- ➔ Messewand Rückseite
Exhibition wall rear side
- ➔ Theke Vorder-/Rückseite
Counter front-/rear side



Druckvorlagen für Adobe InDesign

Templates for Adobe InDesign 

- ➔ Messewand Vorderseite
Exhibition wall front side
- ➔ Messewand Rückseite
Exhibition wall rear side
- ➔ Theke Vorder-/Rückseite
Counter front-/rear side



Druckvorlagen für Adobe Photoshop

Templates for Adobe Photoshop 

- ➔ Messewand Vorderseite
Exhibition wall front side
- ➔ Messewand Rückseite
Exhibition wall rear side
- ➔ Theke Vorder-/Rückseite
Counter front-/rear side



Druckvorlagen für Adobe Illustrator

Templates for Adobe Illustrator 

- ➔ Messewand Vorderseite
Exhibition wall front side
- ➔ Messewand Rückseite
Exhibition wall rear side
- ➔ Theke Vorder-/Rückseite
Counter front-/rear side



Druckvorlagen für Adobe InDesign

Templates for Adobe InDesign 

- ➔ Messewand Vorderseite
Exhibition wall front side
- ➔ Messewand Rückseite
Exhibition wall rear side
- ➔ Theke Vorder-/Rückseite
Counter front-/rear side



Druckvorlagen für andere Anwendungen

Templates for other applications 

- ➔ Messewand Vorderseite
Exhibition wall front side
- ➔ Messewand Rückseite
Exhibition wall rear side
- ➔ Theke Vorder-/Rückseite
Counter front-/rear side



zurück zur Übersicht
back to overview

Daten hochladen
File upload

Konorg Shop
Konorg shop

Hinweise zur Druckdatenerstellung

Guidelines for print data creation

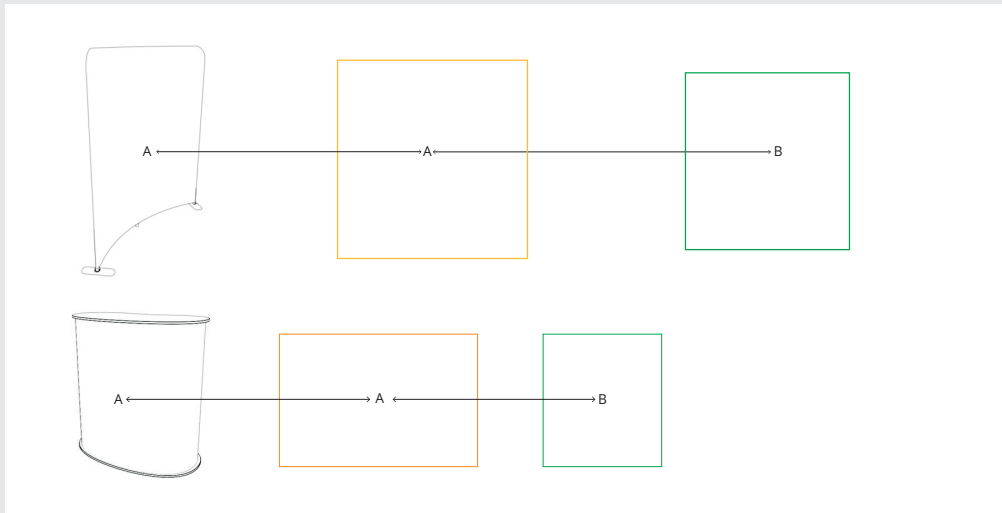

A > Druckbereich / **Druckmaß** > auf diesen Bereich ist die Druckvorlage angelegt

A > Print area / **print size** > template is designed for this area

B > Sichtbereich / **Sichtmaß** > in der Druckvorlage mit grüner Linie angezeigt

B > Visible area / **visible size** > shown in the template as a green line

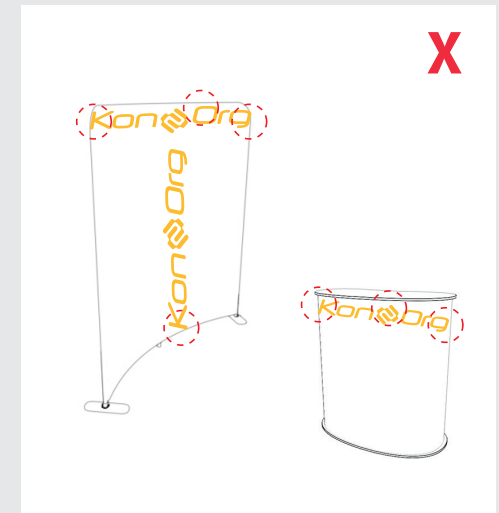

Die angegebenen Druckmaße umfassen die sichtbaren und nicht sichtbaren Bereiche des Grafikträgers. Bitte legen Sie die Druckdatei immer auf die **Druckmaße** unter Berücksichtigung der **Sichtmaße** an. Hintergrundgrafiken und -bilder/-texturen sollten über das gesamte Druckmaß angelegt, wichtige grafische Elemente, die beschnittlos sichtbar sein sollen, müssen innerhalb der Sichtmaße platziert werden.

The specified print dimensions include the visible and invisible areas of the graphics board. Please always set the print file to the **print dimensions**, taking the **visual dimensions** into account. Background graphics and images / textures should be laid out over the entire print area, important graphical elements that should be visible without any crops must be placed within the visual dimensions.

[← zurück zur Übersicht](#)
back to overview

[Daten hochladen](#)
File upload

[Konorg Shop](#)
Konorg shop

Aufbauanleitung Messewand Assembly instructions exhibition wall



Nehmen Sie die Tasche aus dem Versandkarton.

Take the bag out of the shipping carton.

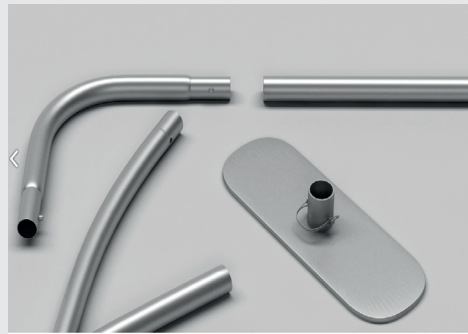

Entnehmen Sie alle Systemelemente und legen diese auf dem Boden aus.

Remove all system elements and lay them out on the floor.

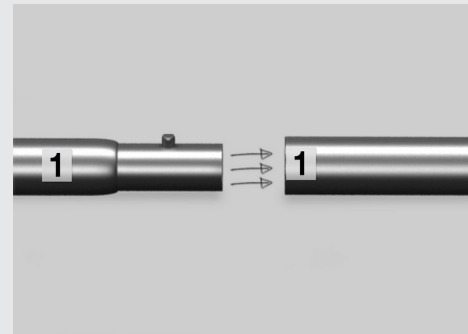

Verbinden Sie die Systemelemente mit gleicher Nummerierung.

Connect the system elements with the same numbering.



Nach Verbinden aller Systemelemente können die Grafikträger angebracht werden.

After connecting all the system elements the graphic carrier can be attached.

 **zurück zur Übersicht**
back to overview

Daten hochladen
File upload

Konorg Shop
Konorg shop

Aufbauanleitung Theke Assembly instructions counter



Öffnen Sie die Transporttasche.
Open the transport bag.



Heben Sie die Deckelplatte leicht an.
Lift the cover plate carefully.



Die Gasdruckfedern bewegen die Deckelplatte nach oben.
The gas pressure springs move the cover plate upwards.



Der Korpus baut sich selbstständig auf.
The corpus builds itself independently.



Fertig.
Ready.

 **zurück zur Übersicht**
back to overview

Daten hochladen
File upload

Konorg Shop
Konorg shop

Häufig gestellte Fragen

Frequently asked questions

Ich kann die Druckvorlagen nicht öffnen
I cannot open the templates



Sie haben keines der aufgeführten Programme auf Ihrem Rechner installiert
You do not have any of the listed programs installed on your computer

Wie lasse ich Ihnen meine Druckvorlage zukommen?
How can I send you my print data?



Bitte benutzen Sie den link unten rechts um zum upload zu gelangen
Please use the link right below at the bottom to upload your data

Wieviel Überfüllung oder Beschnitt wird benötigt?
How much overlay or bleed is required?



Wir benötigen keine Beschnittzugaben, Passermarken oder Überfüllungen
We do not need any bleeds, passers nor overlays

Was passiert, nachdem ich meine Daten hochgeladen habe?
What happens after uploading my print data?



Die Daten werden einem automatischen Überprüfungsprogramm zugeführt, Sie erhalten einen Kontrollabzug mit Bericht zur Freigabe oder Korrektur
The files will be transferred to an automatic check, you will get a screen proof with a report for confirmation or correction

Können Sonderfarben gedruckt werden?
Can special colors be printed?



Im Digitaldruck können keine Sonderfarben wie gold, silber oder ähnliches gedruckt werden. Pantone-, HKS- und RAL-Farben werden bestmöglich simuliert
In digital printing no special colors such as gold, silver or the like can be printed. Pantone-, HKS- and RAL-colors will be simulated best possible

Gibt es einen farbverbindlichen Andruck?
Is a colour-binding proof included?



Sie können uns einen Farbton, z.B. in HKS oder Pantone angeben, an dem wir uns bei der Erstellung Ihres Produktes richten. (Bitte beachten Sie, dass Sie die HKS- oder Pantone-Werte auch entsprechend in Ihrer Druckdatei anlegen.) Alternativ können Sie auch kostenpflichtig einen Andruck auf Original-Material bestellen oder Sie lassen uns einen Proof Ihrer Druckdatei zukommen
You can provide us a color tone for example in HKS or Pantone. We will consider your reference when printing your job (Please note, that these colors must also be prepared in your printfile). Alternatively you can order a press proof on original material subject to charge or send us your colour proof

 **zurück zur Übersicht**
back to overview

Daten hochladen
File upload

Konorg Shop
Konorg shop